

Notice de pose :

Store vénitien aluminium

Fixations standards

Aidez-vous de notre vidéo de pose en scannant ce QR-code avec votre smartphone :



Les fixations standards peuvent être utilisées pour 3 types de pose différents:

Pose plafond (A)

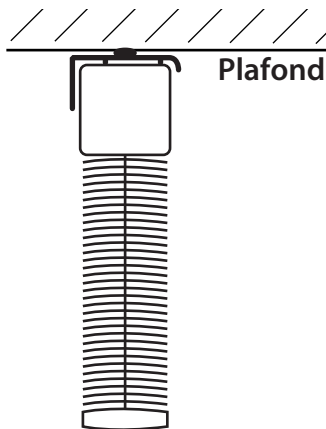

Pose murale (B)

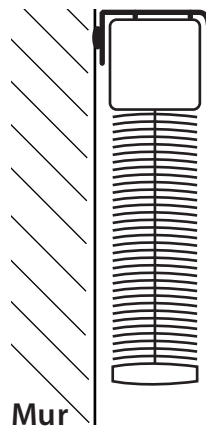

Pose sur battant (C)

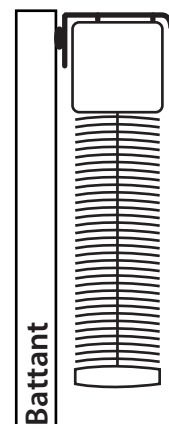

A - Pose plafond

1 - Positionnez votre store à l'emplacement souhaité puis tracez au plafond une ligne le long de la partie arrière du coffre.

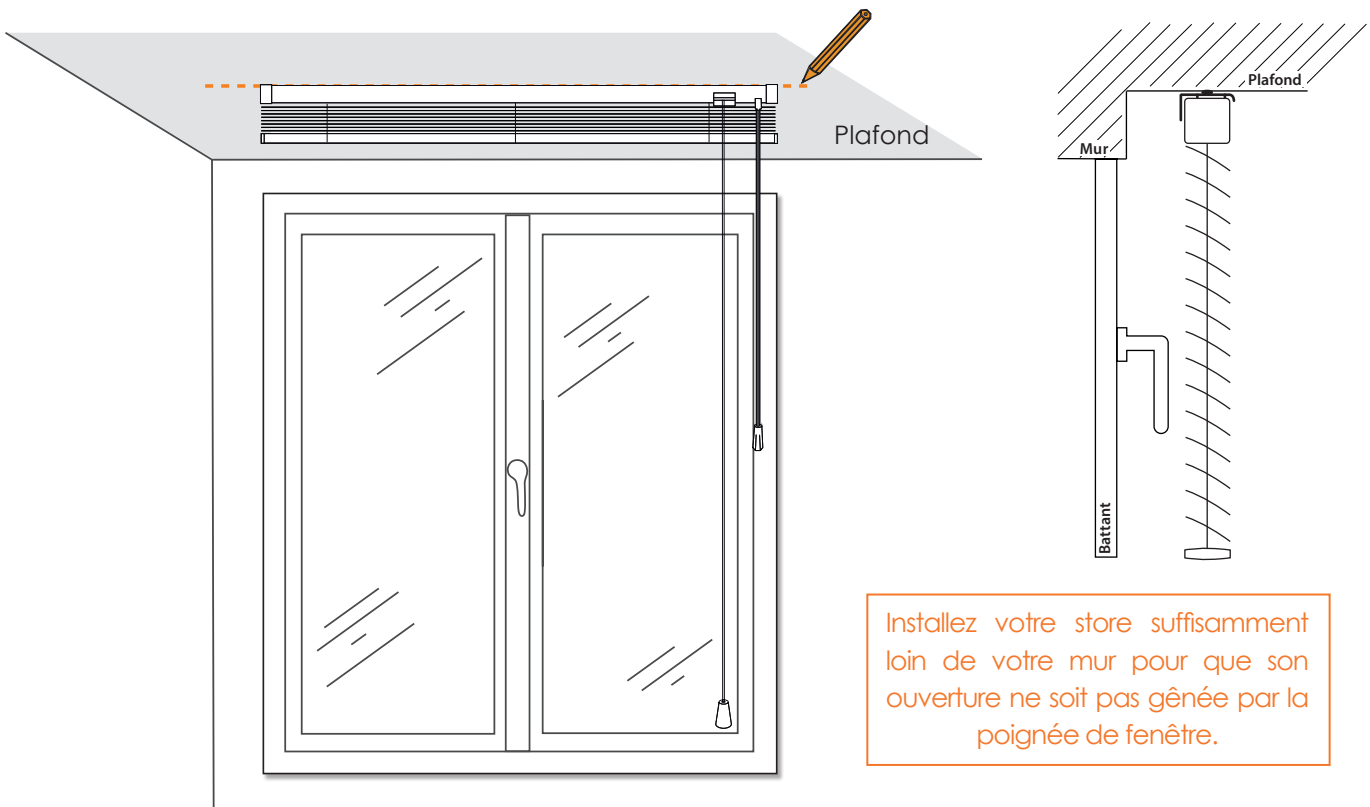

Installez votre store suffisamment loin de votre mur pour que son ouverture ne soit pas gênée par la poignée de fenêtre.

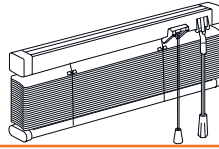

Notice de pose :

Store vénitien aluminium

Fixations standards

2 - Positionnez les fixations le long de la ligne tracée et marquez les points de perçage sur le plafond.

Important : Vérifiez que la position des fixations ne gênera pas le mécanisme du store vénitien.

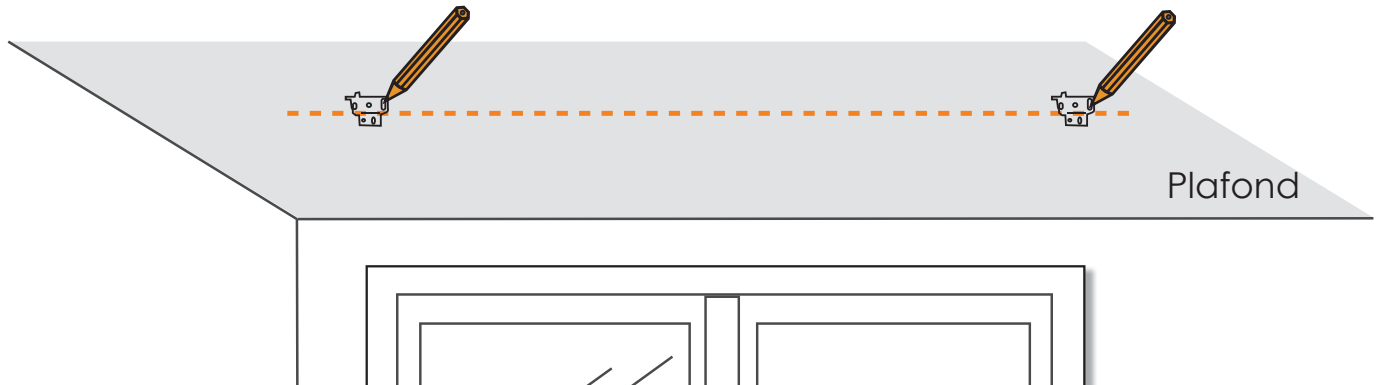

Conseils : Positionnez une fixation à quelques centimètres de chaque extrémité puis répartissez le reste des fixations équitablement le long de la ligne tracée.

3 - Percez le mur selon vos marques. Installez les chevilles puis vissez les fixations.

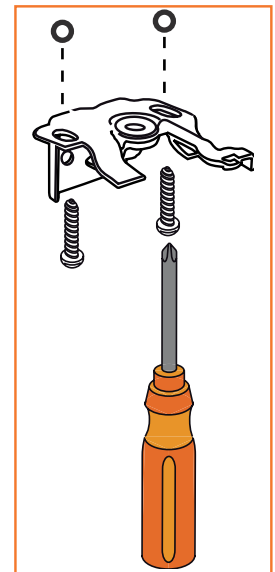
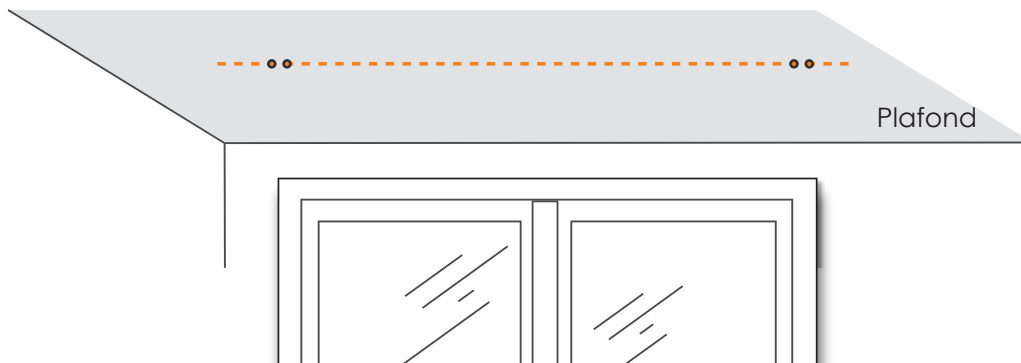

4 - Installez le caisson sur les fixations en 4 étapes :

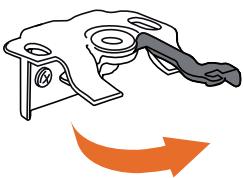

Déverrouillez
toutes
les fixations

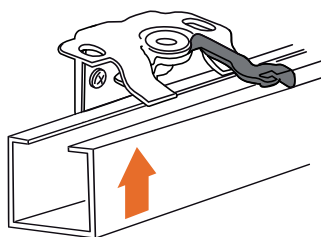

Inclinez le caisson vers
l'arrière et glissez-le
dans les fixations

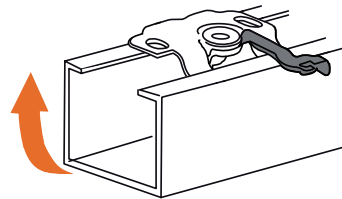

Redressez le caisson

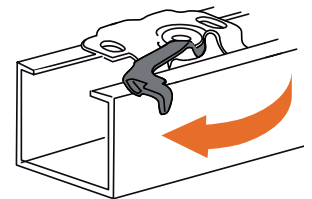

Verrouillez toutes les
fixations

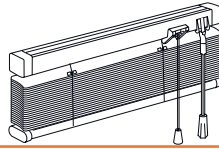

Notice de pose :

Store vénitien aluminium Fixations standards

B - Pose murale

- 1 - Positionnez votre store à l'emplacement souhaité, vérifiez son horizontalité à l'aide d'un niveau puis tracez au mur une ligne le long du coffre.

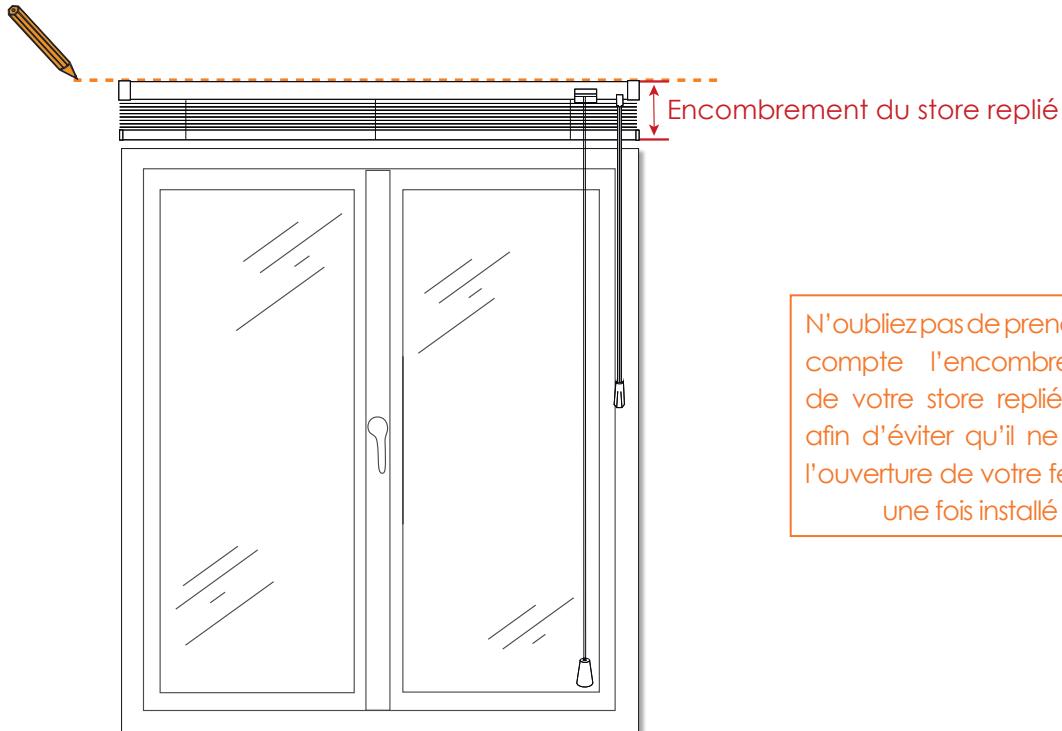

N'oubliez pas de prendre en compte l'encombrement de votre store replié, ceci afin d'éviter qu'il ne gêne l'ouverture de votre fenêtre une fois installé

- 2 - Positionnez les fixations le long de la ligne tracée et marquez les points de perçage sur le mur.

Important : Vérifiez que la position des fixations ne gênera pas le mécanisme du store vénitien.

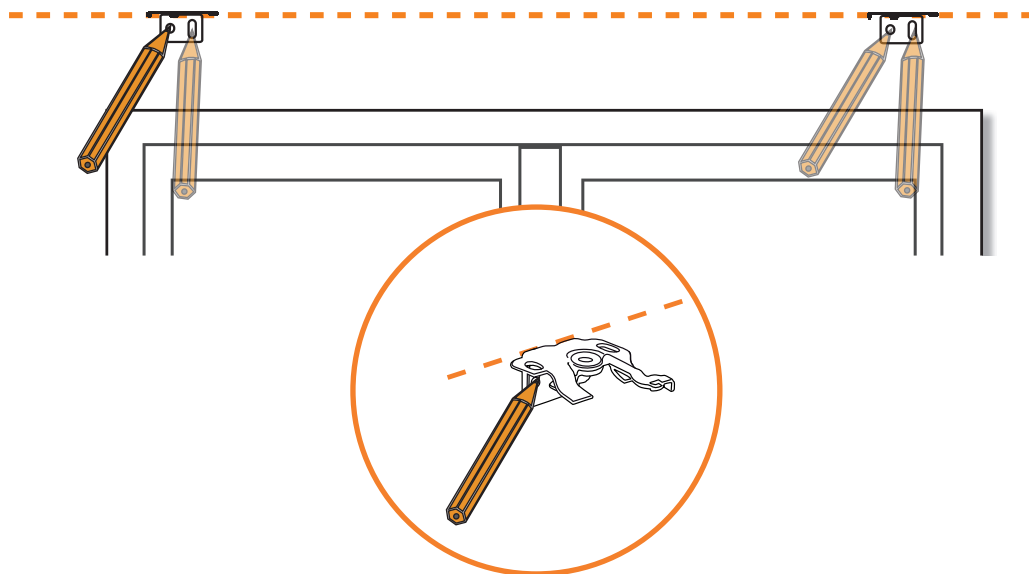

Conseils : Positionnez une fixation à quelques centimètres de chaque extrémité puis répartissez le reste des fixations équitablement le long de la ligne tracée.

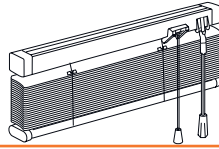

Notice de pose :

Store vénitien aluminium

Fixations standards

3 - Percez le mur selon vos marques. Installez les chevilles puis vissez les fixations.

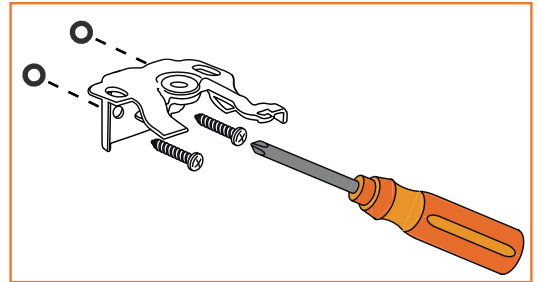
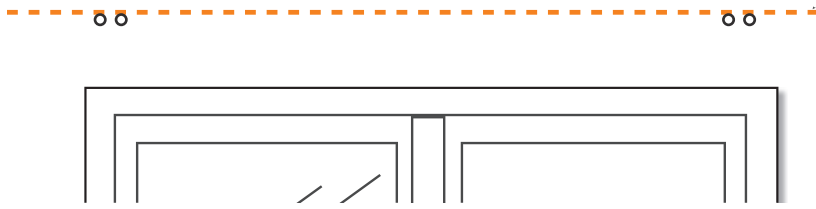

4 - Installez le caisson sur les fixations en 4 étapes :

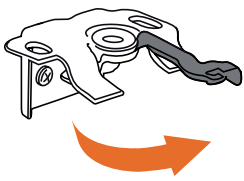

Déverrouillez
toutes
les fixations

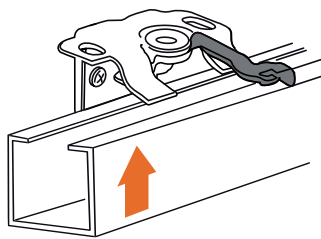

Inclinez le caisson vers
l'arrière et glissez-le
dans les fixations

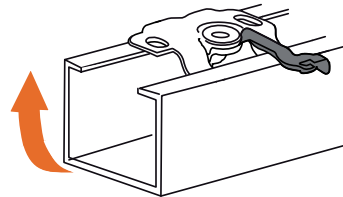

Redressez le caisson

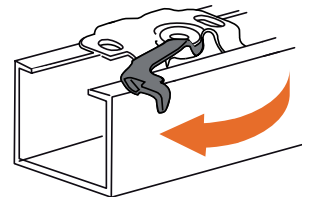

Verrouillez toutes les
fixations

C - Pose sur battant

1 - Positionnez votre store à l'emplacement souhaité, vérifiez son horizontalité à l'aide d'un niveau puis tracez sur le battant une ligne le long du coffre.

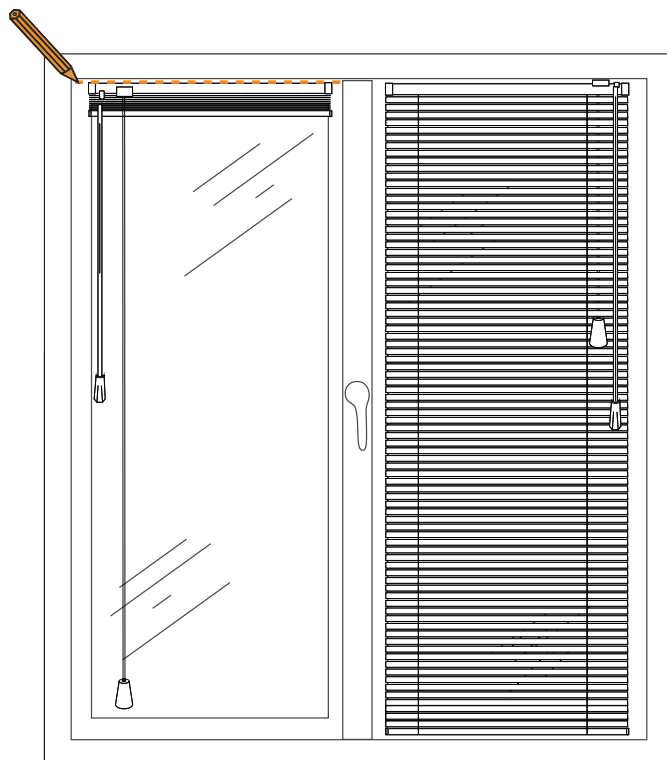

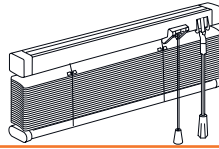

Notice de pose :

Store vénitien aluminium

Fixations standards

2 - Positionnez les fixations le long de la ligne tracée et marquez les points de perçage sur le battant.

Important : Vérifiez que la position des fixations ne gênera pas le mécanisme du store vénitien.

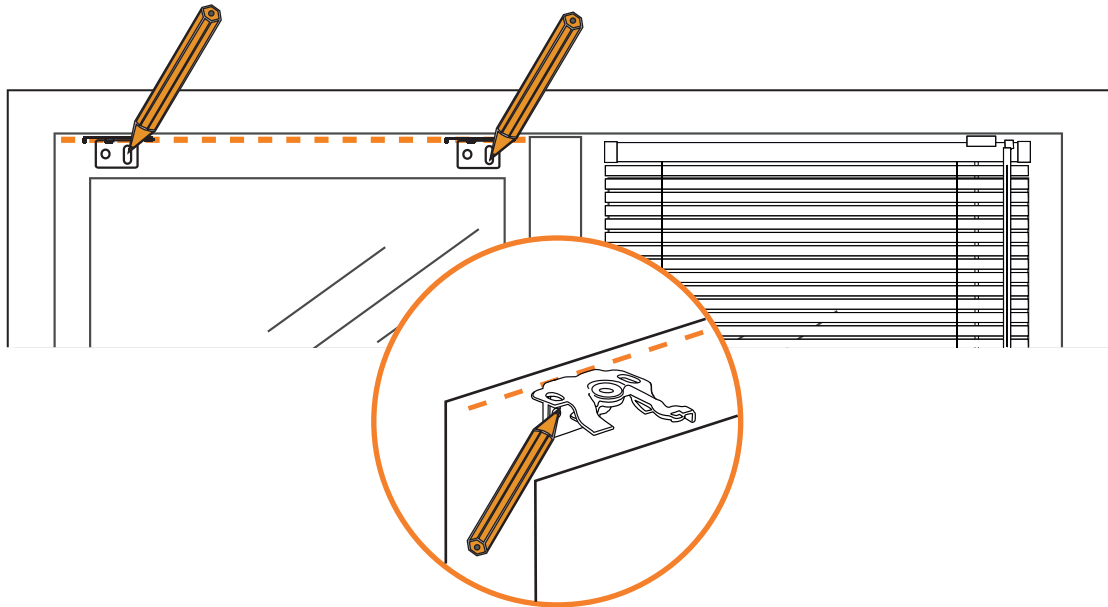

Conseils : Positionnez une fixation à quelques centimètres de chaque extrémité puis répartissez le reste des fixations équitablement le long de la ligne tracée.

3 - Percez votre battant selon vos marques. Puis vissez les fixations

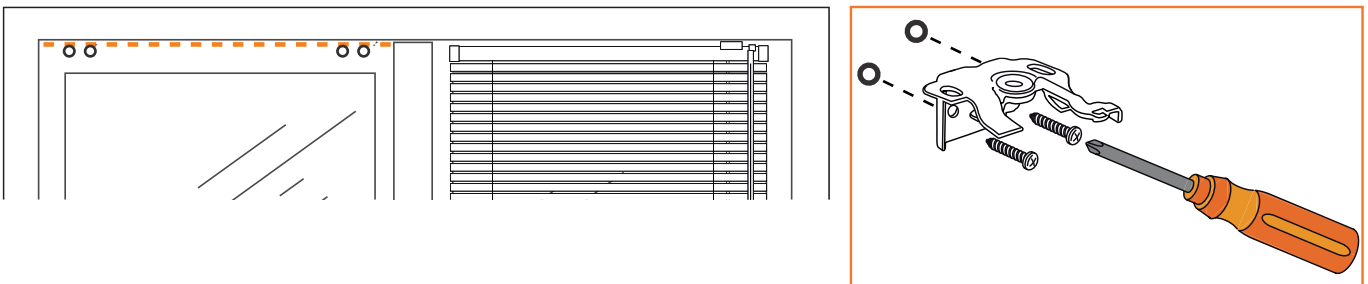

4 - Installez le caisson sur les fixations en 4 étapes :

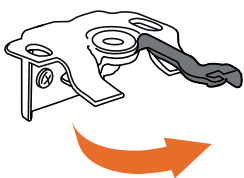

Déverrouillez
toutes
les fixations

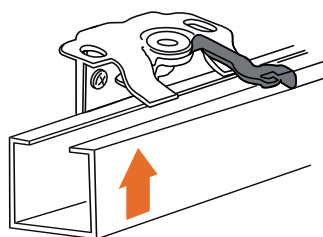

Inclinez le caisson vers
l'arrière et glissez-le
dans les fixations

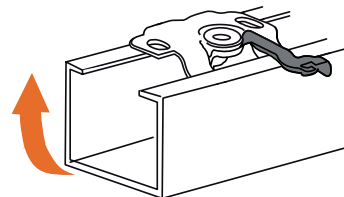

Redressez le caisson

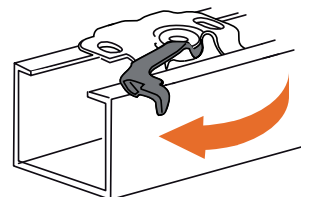

Verrouillez toutes les
fixations

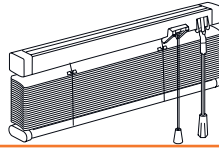

Notice de pose :
Store vénitien aluminium
Fixations standards
Option guidage latéral

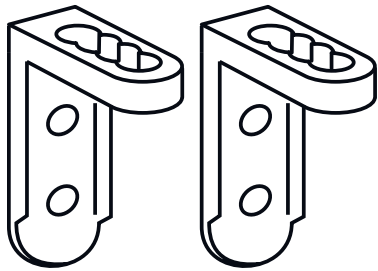
En cas d'option guidage, vous recevez dans votre colis :

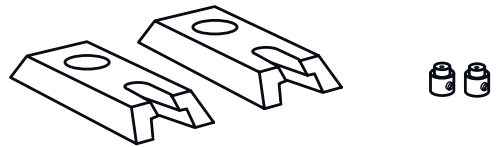

2 guides équerre + 2 serre-câbles

OU



2 guides tablette + 2 serre-câbles

- 1 - Passez le câble dans le guide tablette ou le guide équerre puis dans le serre-câble. Bloquer le serre-câble à la hauteur souhaitée en le vissant au maximum.
- 2 - Positionnez ensuite le guide tablette ou guide équerre à son emplacement final en tendant le fil au maximum et en vérifiant qu'il soit bien droit.
- 3 - Fixer à l'aide d'une vis le guide tablette ou guide équerre
- 4 - Coupez le fil sous le serre-câble.

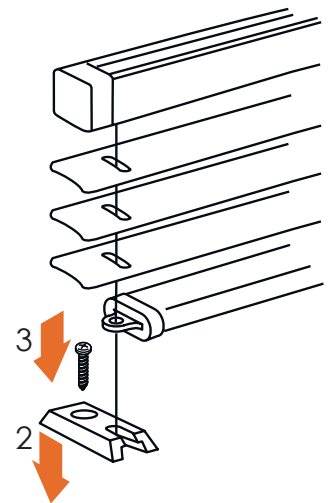
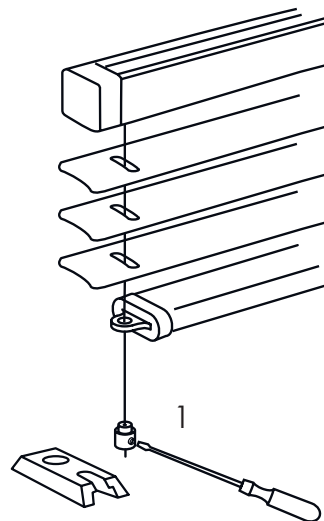
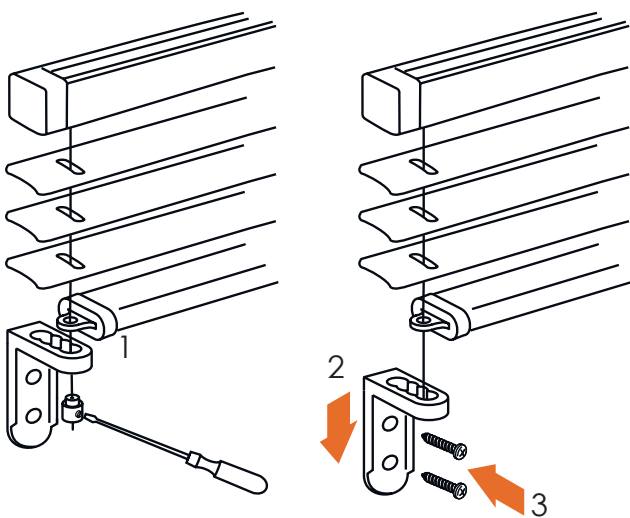

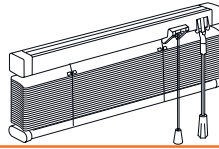
**Notice de pose :****Store vénitien aluminium
Fixations standards****Conseils d'utilisation de la commande - Monomagic**

Le store vénitien aluminium monomagic est un système innovant grâce à un mécanisme intégrant le cordon dans la tige d'orientation.

La remontée du store s'effectue en tirant sur le cordon, pour arrêter la remontée il suffit d'arrêter la traction.

La descente du store s'effectue en tirant sur la tige en plastique, pour arrêter la descente il suffit de relâcher la tige.

Pour l'orientation des lames il suffit de tourner la tige plastique.

Découvrez son fonctionnement dans cette vidéo :

<http://www.stores-discount.com/videos/fenêtres/manoeuvre-monomagic-store-venitien/>

Échangez, gardez le contact...

